

# Элегант Мини настенный 80×130-1то Стен монтажная схема

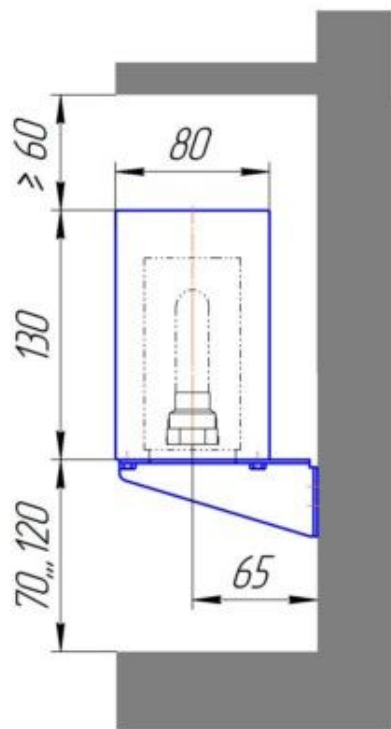

Монтажная схема настенного конвектора "Элегант - мини 80x130-1то Стен" с нижним подключением (присоединительная резьба - 1/2")

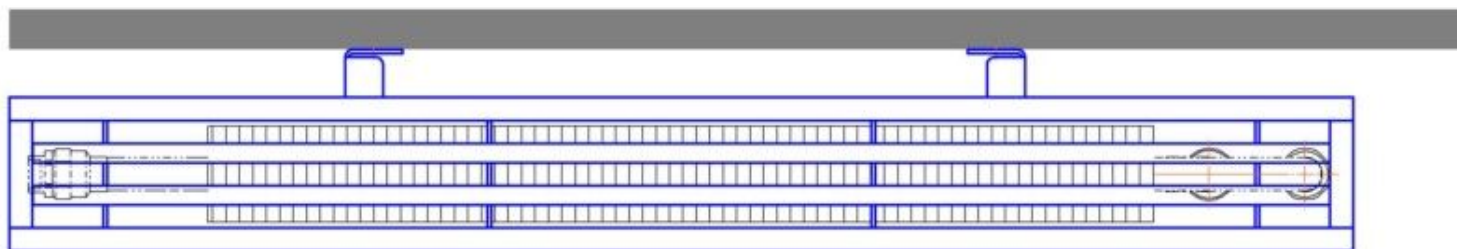
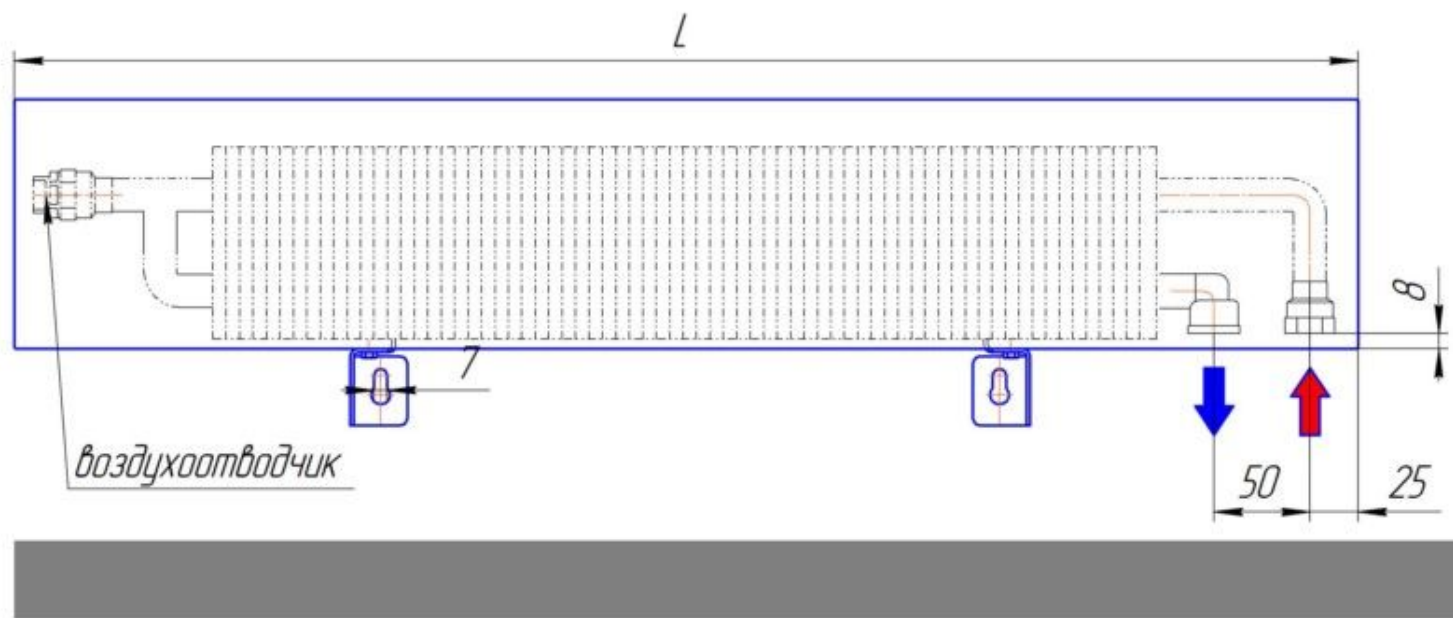

## Элегант Мини настенный 130×80-1то Стен монтажная схема

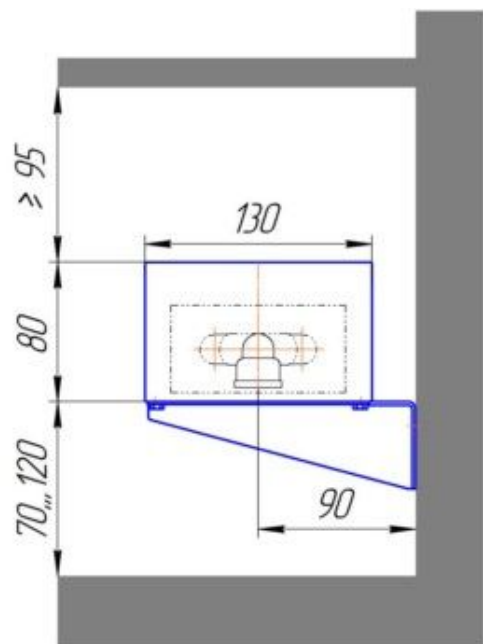

Монтажная схема настенного конвектора "Элегант - мини 130x80-1то Стен" с нижним подключением (присоединительная резьба - 1/2" внутр.)

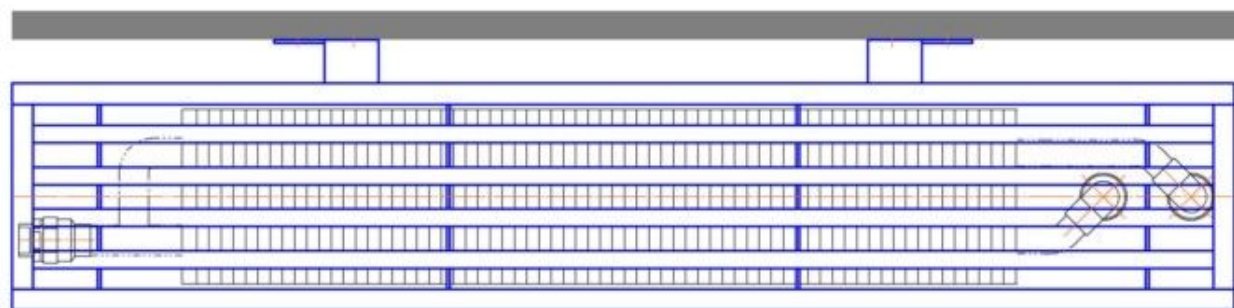
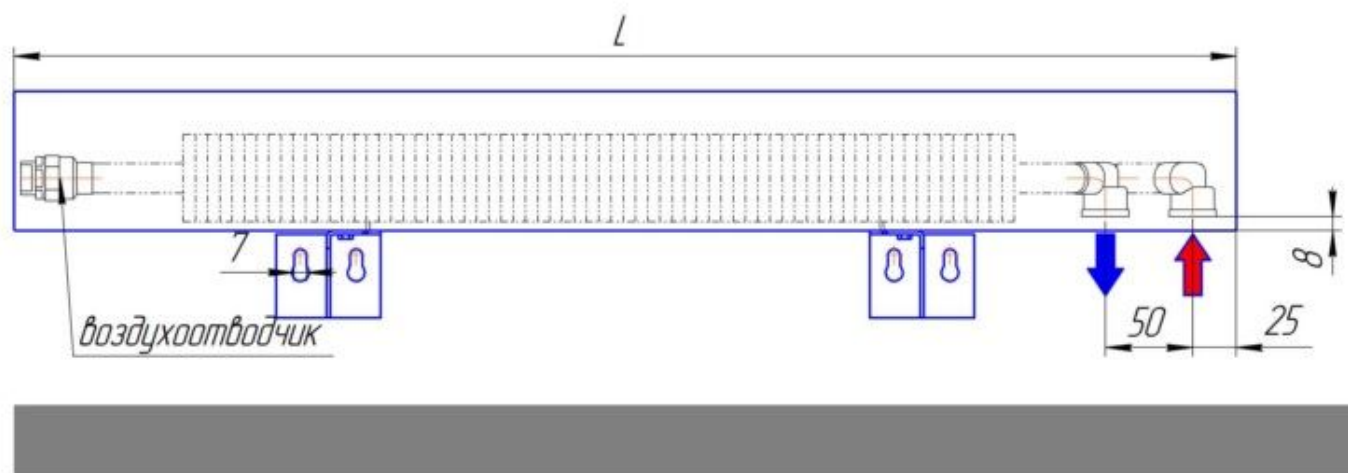

# Элегант Мини настенный 130×130-1то Стен монтажная схема

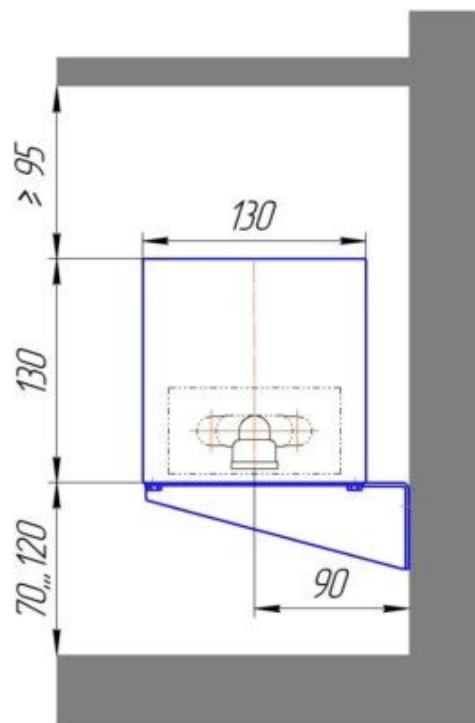

Монтажная схема настенного конвектора "Элегант - мини 130x130-1то Стен" с нижним подключением (присоединительная резьба - 1/2" внутр.)

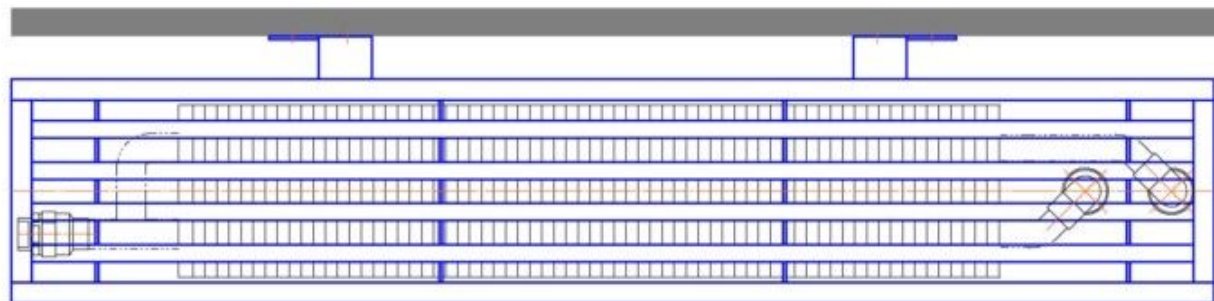
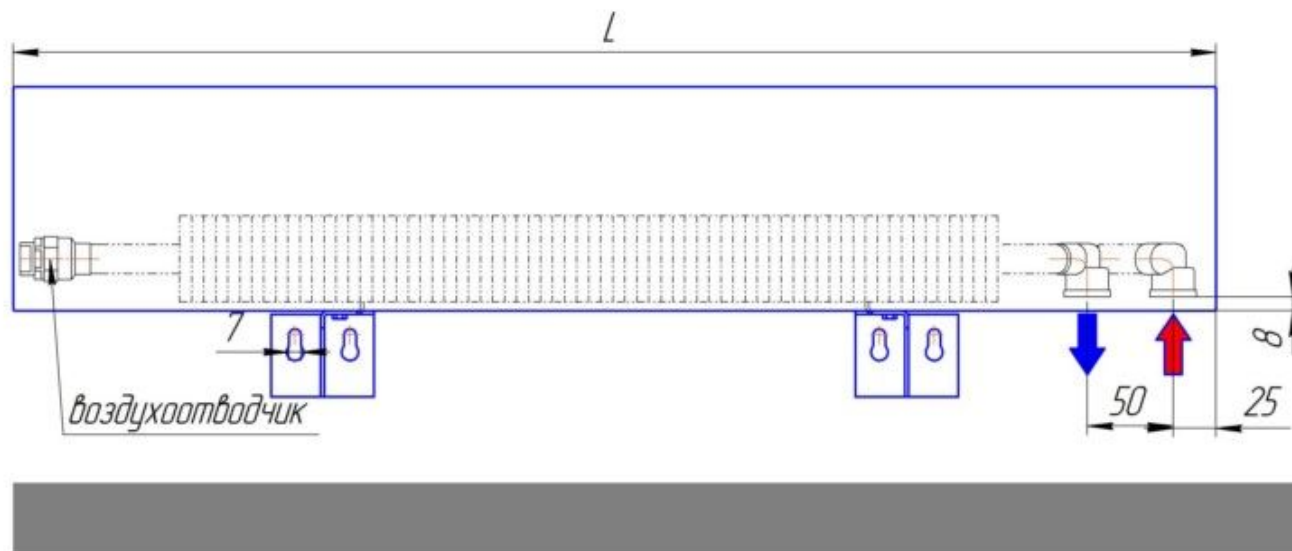

# Элегант Мини настенный 130×130-2то Стен монтажная схема

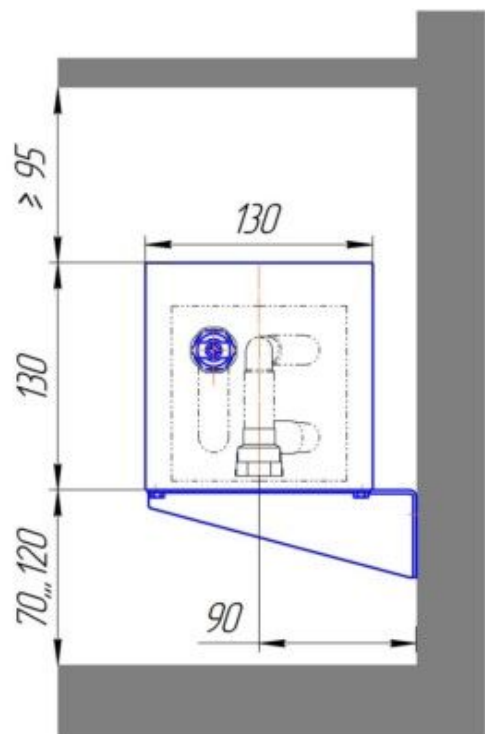

Монтажная схема настенного конвектора "Элегант - мини 130x130-2то Стен" с нижним подключением (присоединительная резьба - 1/2" внутр.)

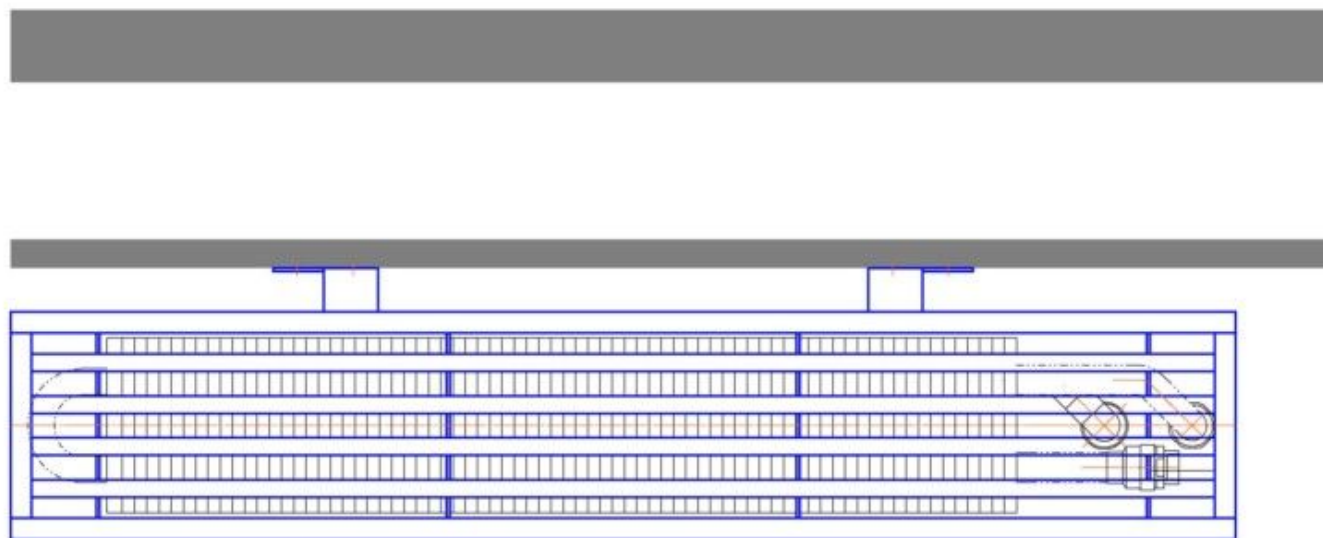
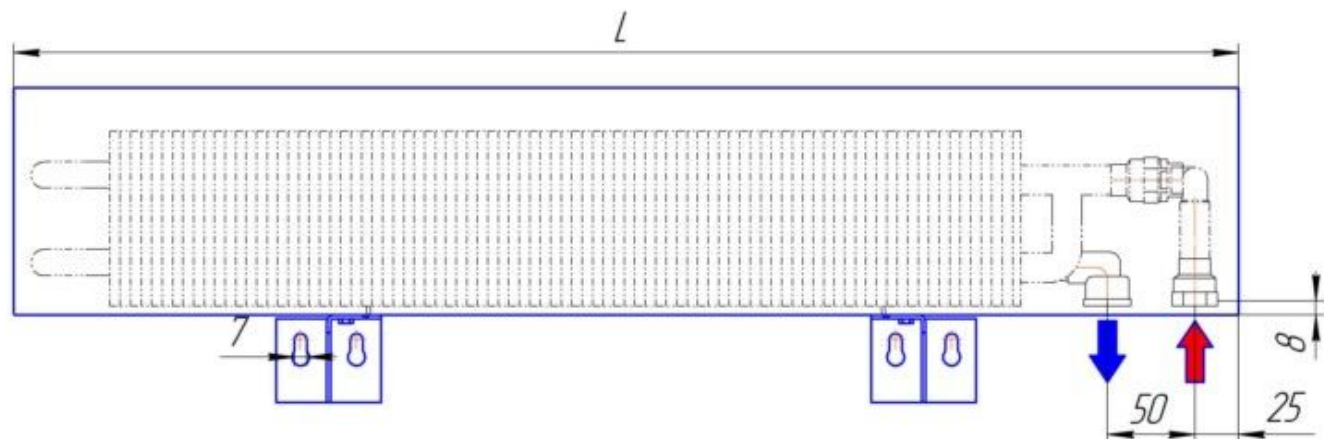

# Элегант Мини настенный 180×130-3то Стен монтажная схема

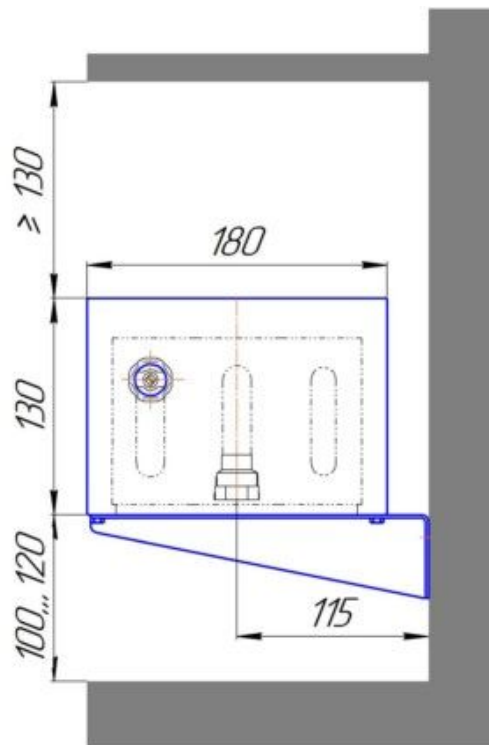

Монтажная схема настенного конвектора "Элегант - мини 180x130-3то Стен" с нижним подключением (присоединительная резьба - 1/2")

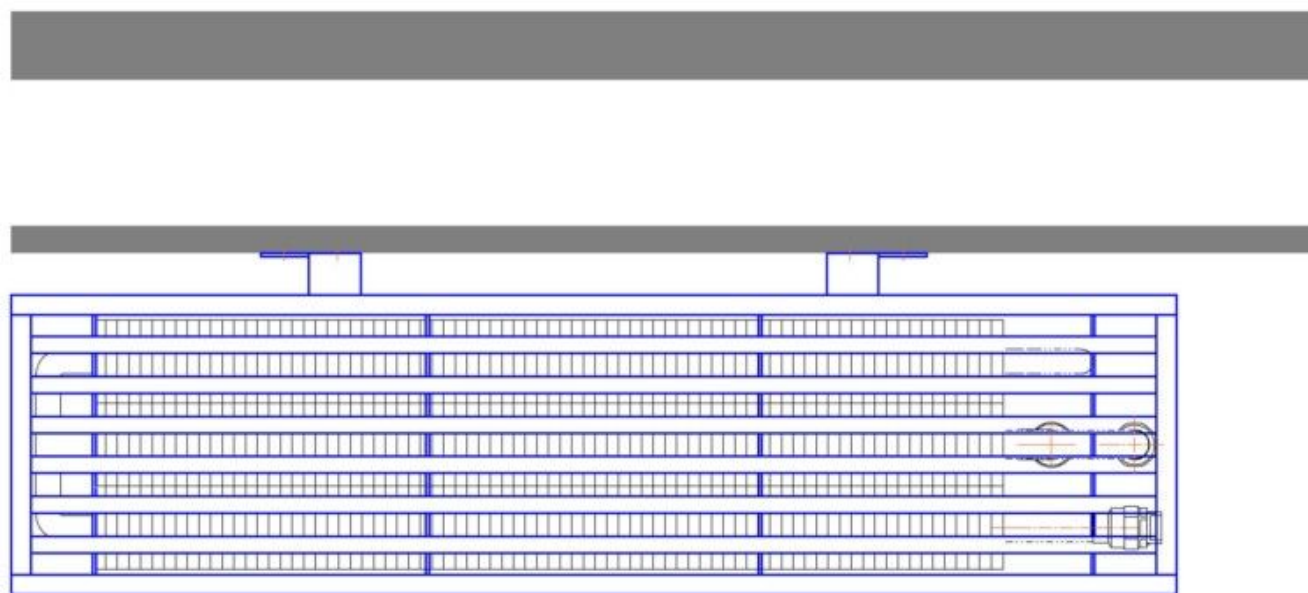
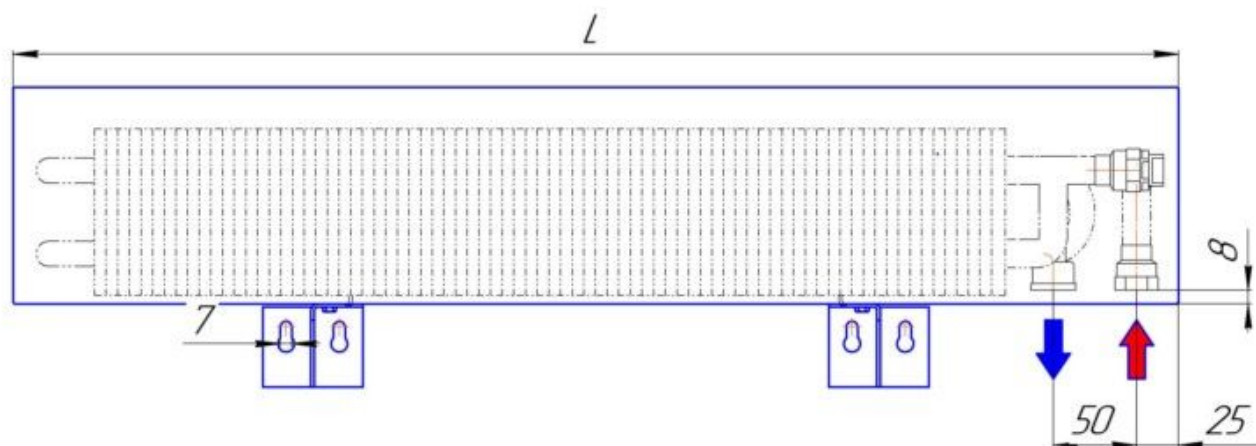

# Элегант Мини настенный 230×130-4то Стен монтажная схема

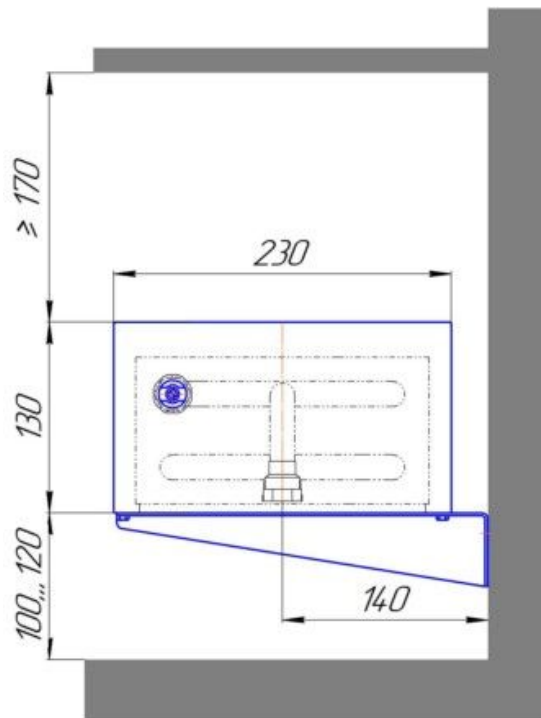

Монтажная схема настенного конвектора  
"Элегант - мини 230x130-4то Стен"  
(присоединительная резьба - 1/2")

